

SANYO

37" HDTV LCD
TVHD de LCD





Owner's Manual	Table of Contents	4
Manual del usuario	Tabla de contenido	19

DP37649

Model No.: / No. de Modelo:

© 2009 Sanyo Manufacturing Corporation

Part No. / No. de parte : 1JC6P1P0329 --

CAUTION	THIS SYMBOL INDICATES THAT DANGEROUS VOLTAGE CONSTITUTING A RISK OF ELECTRIC SHOCK IS PRESENT WITHIN THIS UNIT.	
RISK OF ELECTRIC SHOCK DO NOT OPEN!		
CAUTION: TO REDUCE THE RISK OF ELECTRIC SHOCK, DO NOT REMOVE COVER (OR BACK). NO USER-SERVICEABLE PARTS INSIDE. REFER SERVICING TO QUALIFIED SERVICE PERSONNEL.	THIS SYMBOL INDICATES THAT THERE ARE IMPORTANT OPERATING AND MAINTENANCE INSTRUCTIONS IN THE LITERATURE ACCOMPANYING THIS UNIT.	

WARNING: TO REDUCE THE RISK OF FIRE OR ELECTRIC SHOCK, DO NOT EXPOSE THIS APPLIANCE TO RAIN OR MOISTURE.

IMPORTANT SAFETY INSTRUCTIONS

1. Read these instructions.
2. Keep these instructions.
3. Heed all warnings.
4. Follow all instructions.
5. Do not use this apparatus near water.
6. Clean only with dry cloth.
7. Do not block any ventilation openings. Install in accordance with the manufacturer's instructions.
8. Do not install near any heat sources such as radiators, heat registers, stoves, or other apparatus (including amplifiers) that produce heat.
9. Do not defeat the safety purpose of the polarized or grounding-type plug. A polarized plug has two blades with one wider than the other. A grounding-type plug has two blades and a third grounding prong. The wide blade or the third prong are provided for your safety. If the provided plug does not fit fully into your outlet, consult an electrician for replacement of the obsolete outlet.
10. Protect the power cord from being walked on or pinched particularly at plugs, convenience receptacles, and the point where they exit from the apparatus.
11. Only use attachments/accessories specified by the manufacturer.
12. Use only with the cart, stand, tripod, bracket, or table specified by the manufacturer, or sold with the apparatus. When a cart is used, use caution when moving the cart/apparatus combination to avoid injury from tip-over. 
13. Unplug this apparatus during lightning storms or when unused for long periods of time.
14. Refer all servicing to qualified service personnel. Servicing is required when the apparatus has been damaged in any way, such as power-supply cord or plug is damaged, liquid has been spilled or objects have fallen into the apparatus, the apparatus has been exposed to rain or moisture, does not operate normally, or has been dropped.
15. If an outside antenna is connected to the television equipment, be sure the antenna system is grounded so as to provide some protection against voltage surges and built up static charges. In the U.S. Selection 810-21 of the National Electrical Code provides information with respect to proper grounding of the mast and supporting structure, grounding of the lead-in wire to an antenna discharge unit, size of grounding conductors, location of antenna discharge unit, connection to grounding electrodes, and requirements for the grounding electrodes.
16. An outside antenna system should not be located in the vicinity of overhead power lines or other electrical light or power circuits, or where it can fall into such power lines or circuits. When installing an outside antenna system, extreme care should be taken to keep from touching such power lines or circuits as contact with them might be fatal.

EXAMPLE OF ANTENNA GROUNDING ACCORDING TO NATIONAL ELECTRICAL CODE, ANSI/NFPA 70

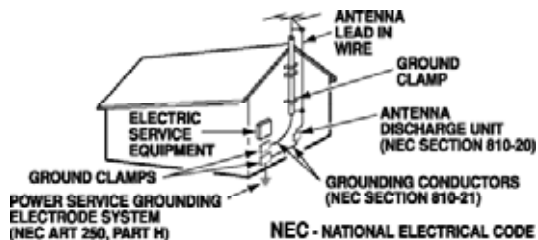

"Note to CATV system installer. This reminder is provided to call the CATV system installer's attention to Article 820-40 of the NEC that provides guidelines for proper grounding and, in particular, specifies that the cable ground shall be connected to the grounding system of the building, as close to the point of cable entry as practical."

17. Wall or Ceiling Mounting—The product should be mounted to a wall or ceiling only as recommended by the manufacturer.
18. Apparatus shall not be exposed to dripping or splashing and no objects filled with liquids, such as vases, shall be placed on the apparatus.
19. When the MAINS plug is used as the disconnect device, the disconnect device shall remain readily operable.

FCC INFORMATION

This equipment has been tested and found to comply with the limits for a Class B digital device, pursuant to Part 15 of the FCC Rules. These limits are designed to provide reasonable protection against harmful interference in a residential installation. This equipment generates, uses and can radiate radio frequency energy and, if not installed and used in accordance with the instructions, may cause harmful interference to radio communications. However, there is no guarantee that interference will not occur in a particular installation. If this equipment does cause harmful interference to radio or television reception, which can be determined by turning the equipment off and on, the user is encouraged to try to correct the interference by one or more of the following measures:

- Reorient or relocate the receiving antenna.
- Increase the separation between the equipment and receiver.
- Connect the equipment into an outlet on a circuit different from that to which the receiver is connected.
- Consult the dealer or an experienced radio/TV technician for help.

CAUTION: FCC Regulations state that improper modifications or unauthorized changes to this unit may void the user's authority to operate the unit.

TRADEMARKS

Manufactured under license from Dolby Laboratories. "Dolby" is a trademark of Dolby Laboratories.

HDMI, the HDMI Logo and High-Definition Multimedia Interface are trademarks or registered trademarks of HDMI Licensing LLC.



"As an Energy Star® Partner, Sanyo Manufacturing Corporation has determined that this product meets the Energy Star® guidelines for energy efficiency."



This symbol on the nameplate means the product is Listed by Underwriter's Laboratories Inc. It is designed and manufactured to meet rigid U.L. safety standards against risk of fire, casualty and electrical hazards.

Think GAIA
For Life and the Earth

SANYO recommends keeping the TV set at its factory settings or moving Energy Saver settings from "Off" to "Low" or "High" to further reduce power requirements and increase energy savings. Doing so contributes to the sustainability of our resources and environment.

For more information visit www.energystar.gov



**CONTAINS MERCURY LAMPS,
DISPOSE OF PROPERLY**



CONTENTS

IMPORTANT SAFETY INSTRUCTIONS	2
FCC INFORMATION	3
TRADEMARKS	3
THINK GAIA	3
DISPOSAL PRECAUTIONS	3
CONTENTS	4
PROTECTING THE LCD SCREEN	4
HANDLING PRECAUTIONS	4
SPECIFICATIONS	4
STAND REMOVAL / WALL MOUNTING	5
GETTING STARTED—	
Remote Control Battery Installation	5
Antenna Connections for off-air or cable	5
Remote Control operation	6
BACK PANEL JACKS	7

PROTECTING THE LCD SCREEN

The screen can be damaged if it is not maintained properly. Do not use hard objects such as hard cloth or paper. Do not use excessive pressure when cleaning the screen; excessive pressure can cause permanent discoloration or dark spots.



NEVER spray liquids on the screen.

! HANDLING PRECAUTIONS

- Handle by the cabinet only. Never touch the screen when handling.
- Excessive pressure on the screen can cause permanent discoloration or dark spots.
- Handling damage is **not** covered under warranty.

A/V CONNECTIONS—	
Composite	8
Component	8
HDMI / DVI	9
Analog Audio / Digital Audio	9
POWER CONNECTION	10
INITIAL CHANNEL SEARCH	10
ON-SCREEN MENU OPERATION—	
Manual Channel Search	11
Channel Scan Memory	11
Menu Language	12
Digital Caption	12
Energy Saver	12
V-Guide (Parental Control)	13
Picture / Sound	14
HELPFUL HINTS	15
WARRANTY	16

SPECIFICATIONS

Power Requirement: AC 120V, 60Hz

AC Power Consumption: 180 W

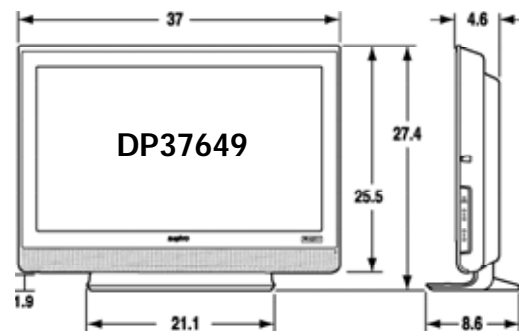

! POSITIONING THE LCD HDTV

Always use a firm-flat surface when positioning your HDTV.

Do not position the unit in a confined area. Allow adequate space for proper ventilation.

STAND REMOVAL AND WALL MOUNTING (OPTIONAL)

Tools Needed: Phillips screwdriver

IMPORTANT NOTE:

Place HDTV face down on a padded or cushioned flat surface to protect the screen and finish.

Wall mounting of the HDTV must be performed by a skilled person.

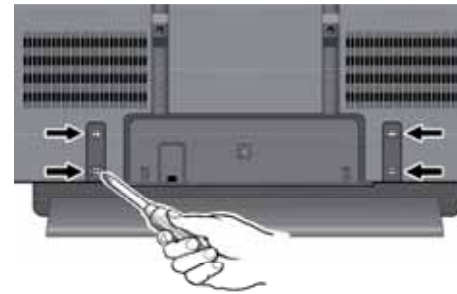

- 1 Remove the four (4) screws securing the foot stand. **CAUTION:** Hold the stand firmly as you remove the last screw.

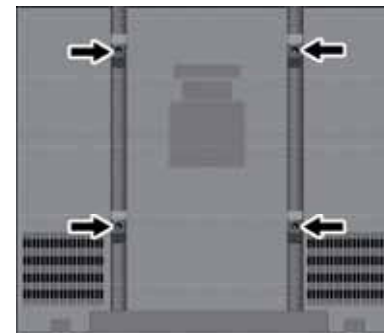

- 2 Use the four (4) screws that are threaded into the wall mounting inserts on the back of your HDTV to secure it to a wall mounting kit. (kit not included)

VESA standard interface: 200 x 200

Mounting screws measurements:

M6 (6mm) Diameter, Length—16mm (maximum)

GETTING STARTED — BATTERY INSTALLATION

Install batteries in the remote control (2 "AAA", not included)

! PRECAUTIONS

To ensure safe operation, please observe the following precautions:

- Replace both batteries at the same time. Do not use a new battery with a used battery.
- There's a risk of explosion if a battery is replaced by an incorrect type.
- Do not expose the Remote Control unit to moisture or heat.
- Be sure to match the "+" and "-" signs on the batteries with marks inside the remote control.

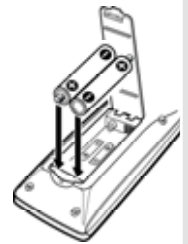

ANTENNA CONNECTION FOR OFF-AIR SIGNALS OR CABLE

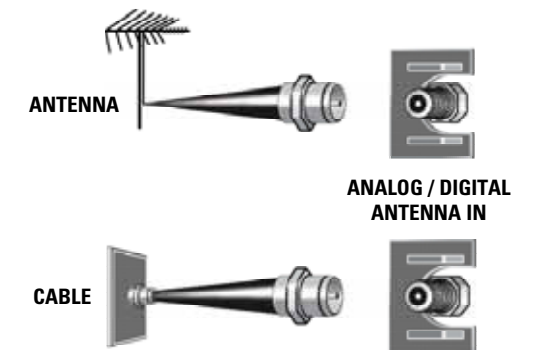

The tuner in this HDTV can receive:

- Digital and Analog off air signals from an antenna
- Analog or ClearQAM cable channels from a direct Cable TV connection.



REMOTE CONTROL OPERATION

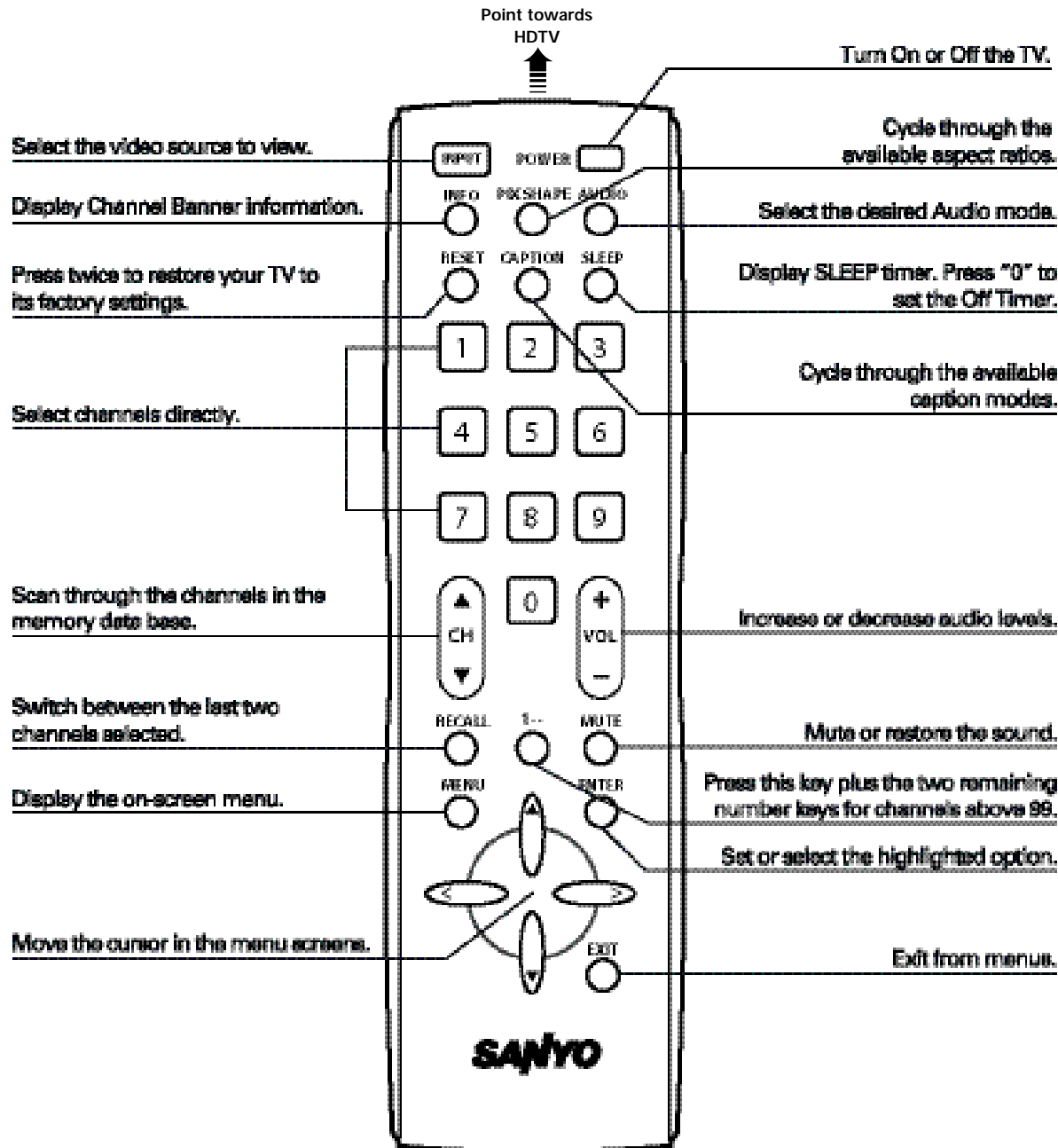

BACK PANEL JACKS

- 1 Digital Audio Output (Coaxial)
- 2 Component Video Input (VIDEO2 or VIDEO3)
Green (Y), blue (Pb), and red (Pr) Video inputs plus the white and red Audio inputs.
- 3 HDMI (INPUT1, 2, or 3)
An all digital AV interface that can accept uncompressed video signals for the very best picture possible.
NOTE: A DVI connection is possible via the HDMI (DVI) INPUT1 using an appropriate adapter and connecting the external device's audio output to the HDTV's VIDEO3 Audio jacks.
- 4 Analog / Digital Antenna Input
- 5 S-Video Input (VIDEO1)
NOTE: An S-Video connection will override a connection to the Video1 (yellow) input jack.
- 6 Composite Video Input (VIDEO1)
Yellow (video) jack plus red & white (audio) jacks.
- 7 Stereo Audio Out (L/R) Jacks
Red and white stereo audio output jacks.

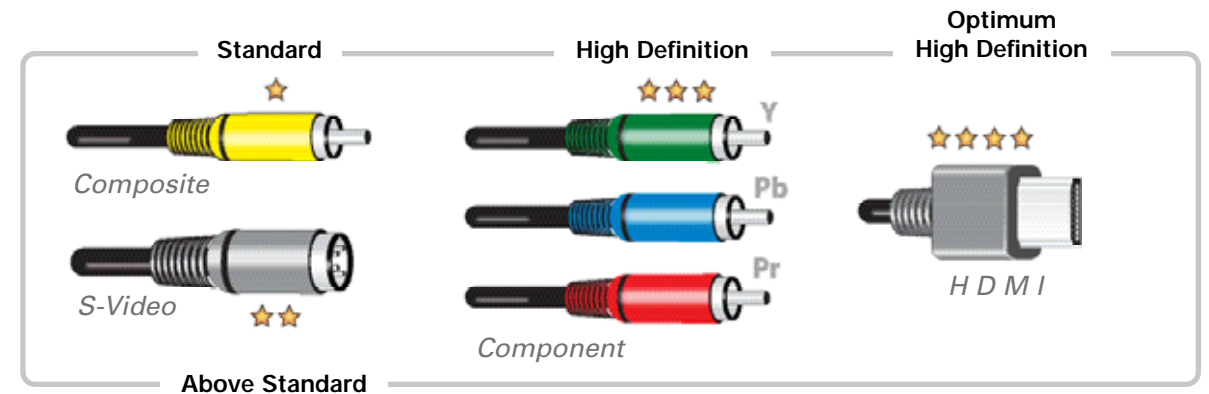
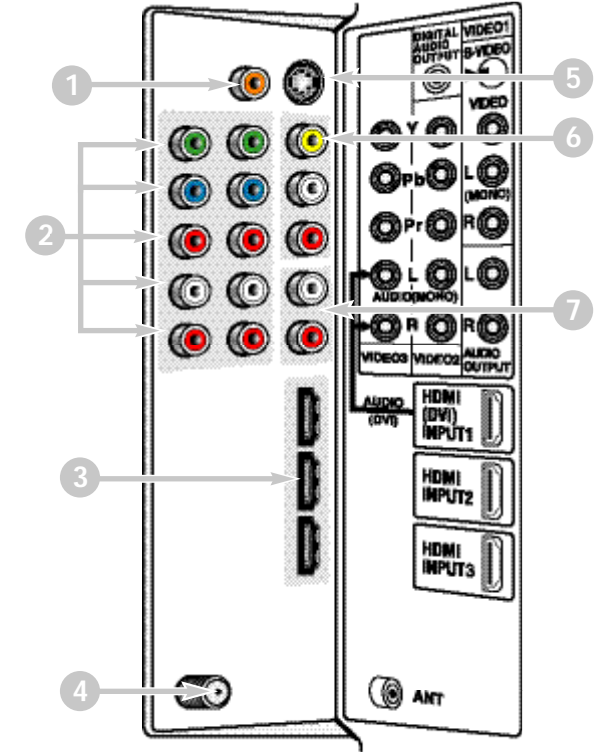

NOTE: Composite, S-Video, and Component video connections need their appropriate white and red audio connections. High Definition image available from HD signals and HD equipment.



A/V CONNECTIONS: COMPOSITE AND COMPONENT

ANALOG SIGNAL CONNECTIONS (VIDEO1)

Connect an analog device, such as an Analog Cable Box, Satellite Receiver, or VCR

Composite jacks are included on your new HDTV to provide continued compatibility with older analog devices, such as a VCR.

An S-Video connector will provide better analog resolution. If you have an S-Video output jack on your old analog equipment, you should use it instead of the standard (yellow) video connector. (Cables are not supplied.)

1. Connect your HDTV's yellow input jack (VIDEO1) to your external equipment's yellow output jack.
2. Connect the red and white audio input jacks on your HDTV (VIDEO1) to the external equipment's red and white audio output jacks.

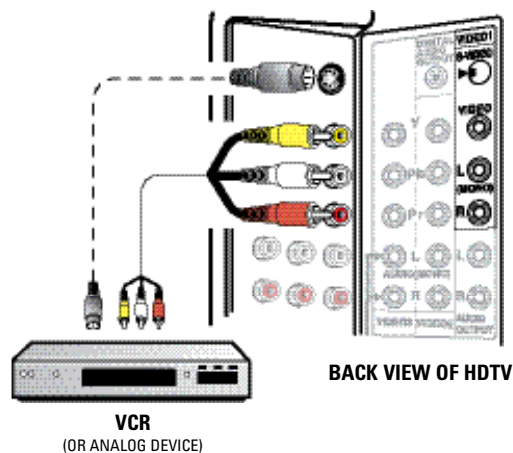

NOTE: An S-Video connection will override a connection to the Video1 (yellow) input jack.

DIGITAL SIGNAL CONNECTIONS (VIDEO2 and VIDEO3)

Connect Digital devices, such as an HD Cable Box, HD Satellite Receiver, DVD Player, and Game System

The Component jacks on this HDTV will accept HDTV, EDTV, and SDTV video signals, making Component a great choice when connecting your compatible external devices.

1. Connect a Component cable to a set of Green, Blue, and Red video jacks (VIDEO2 or VIDEO3) on the HDTV and to your digital device, as shown. (Cable is not supplied.)
2. Connect an AUDIO cable to the matching set of White and Red audio jacks, as shown. (Cable is not supplied.)

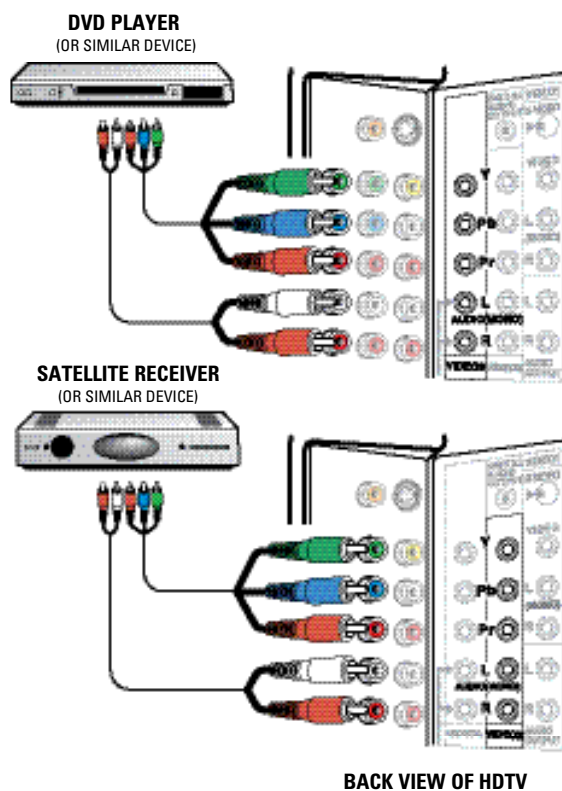

A/V CONNECTIONS: HDMI / DVI AND AUDIO OUTPUTS

ADVANCED DIGITAL CONNECTIONS (HDMI INPUT1, 2, and 3)

Connect compatible Digital devices, such as, an HD Cable Box, HD Satellite Receiver, HD DVD or Blu-ray player, and Game System

HDMI—High-Definition Multimedia Interface, is an all digital AV interface that can accept uncompressed video signals for the very best picture possible. It supports HDCP copy protection, allowing transmission of copy-protected digital content. The signal can also include Dolby® Digital or PCM audio, when available.

1. Connect an HDMI cable to any one of the 3 HDMI inputs on your HDTV and to your external device. (Cable is not supplied.)

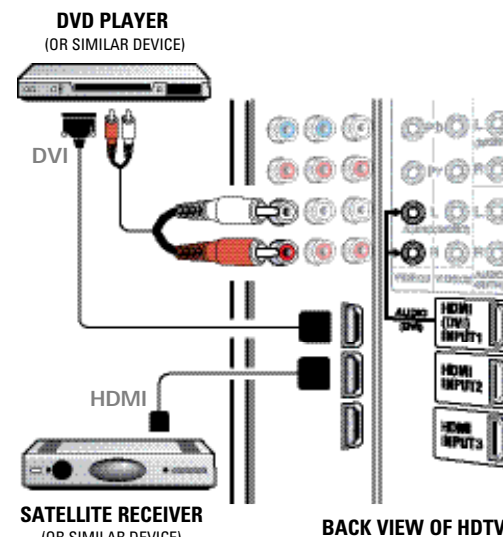

USING HDMI (DVI) INPUT1 TO HOOK UP A DVI DEVICE

1. Use an adapter (not supplied) to connect a DVI device to the HDMI (DVI) INPUT jack.
2. Connect the device's stereo audio out to the HDTV's VIDEO3 white and red input jacks.

DIGITAL AUDIO (DIGITAL AUDIO OUTPUT)

Connect a multichannel receiver to the Digital Audio Output on the HDTV, as shown.

NOTE: Dolby® Digital 5.1 audio is available at the Digital Audio Output only when received as part of a Digital Antenna signal being viewed on the screen.

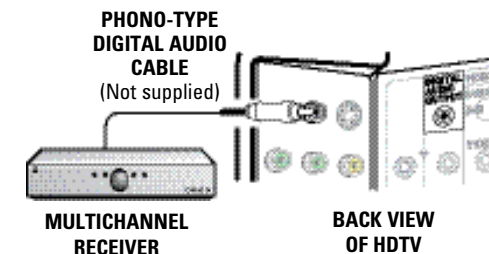

ANALOG AUDIO (AUDIO OUTPUT L/R)

Connect the Stereo Audio Out (L/R AUDIO OUTPUT) jacks to a stereo amplifier, as shown.

NOTE: Do not connect external speakers directly to the HDTV.

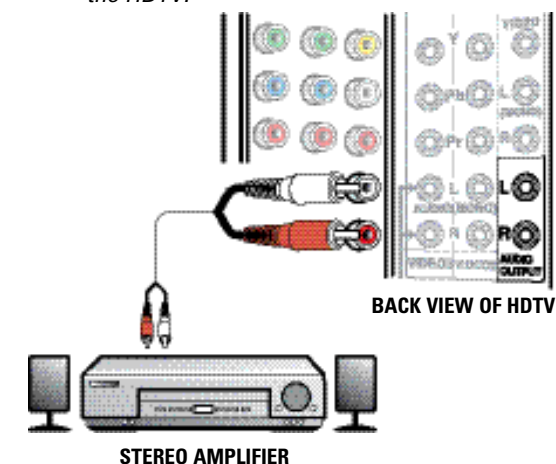

GETTING STARTED— INITIAL CHANNEL SEARCH (FIRST POWER ON)

POWER CONNECTION

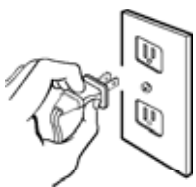

Plug in AC power cord (120V AC, 60 Hz).

Press the **POWER** key. (Follow the on-screen instructions.)

To 120V AC outlet.

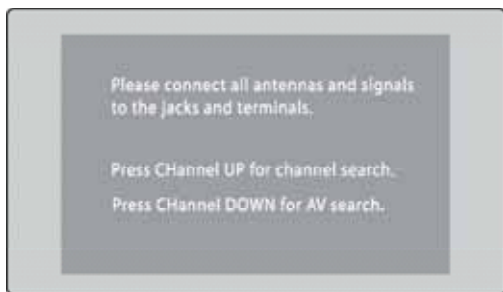

INITIAL DISPLAY SCREEN



CHANNEL SEARCH SCREEN

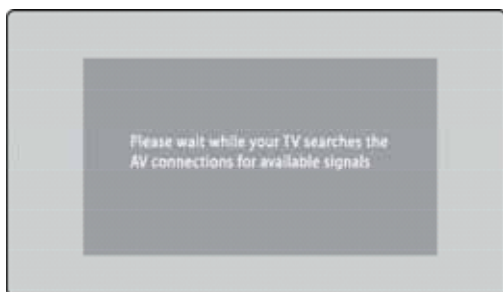

AV SIGNAL SEARCH SCREEN

INITIAL CHANNEL SEARCH

Press the **CHANNEL ▲** (Up) key to search for signals connected to the Antenna terminal.

Channel Search will check for **Antenna** and **Cable** signals. If **Antenna** signals are detected, the HDTV searches for both analog and digital off-air channels. If **Cable** signals are detected, the HDTV will search for analog Cable channels.

If no Antenna signals are detected, the HDTV will begin an AV search.

If neither of these searches detected a valid signal, the HDTV will tune to input Video1.

AV SEARCH

NOTE: Be sure all the external video devices you connected to the HDTV inputs are powered ON before you begin an AV Search.

By pressing the **CHANNEL ▼** (Down) key on the Initial Display screen, the HDTV will search for signals from devices you connected to the AV input jacks.

AV Search will begin checking the AV inputs for valid signals, beginning with input Video1. When a valid signal is detected, the search process ends and the HDTV tunes to that input source.

ON-SCREEN MENU OPERATION

MANUAL CHANNEL SEARCH

Press **MENU** to display the On Screen menu and use the **CURSOR ▲▼** keys to select *Manual Channel Search*. Press **ENTER**.

Select one of the three available categories:

Cable – Searches for analog and unscrambled (ClearQAM) digital cable channels.

Air (Antenna) – Searches for analog and digital off-air channels.

Digital Add-On – Searches for digital off-air channels adding newly found digital channels to the channel map database.

NOTE: Digital Add-On option is not available when the current mode is Cable.



MANUAL CHANNEL SEARCH SCREEN

IMPORTANT FACT: This HDTV maintains only one database of digital channels. Therefore, when you search for cable channels, the database of antenna digital channels will be deleted. You will only be able to receive those ClearQAM channels your cable company provides.

CHANNEL SCAN MEMORY

Channel Scan Memory is a database of active channels you can scan using the **CHANNEL ▲▼** keys. Customize it by deleting or adding channels.

Press **MENU** to display the On Screen menu and use the **CURSOR ▲▼** keys to select *Channel Scan Memory*. Press **ENTER**.

Use the **CHANNEL ▲▼** or **NUMBER** keys to select the channel you wish to *Add* or *Delete*.

NOTE: Use the 1-- key to select cable channels above 99.

Press **ENTER** to *Add* or *Delete* the channel in the Channel Scan Memory database.

NOTE: You can tune to a deleted channel by using the number keys on your remote.

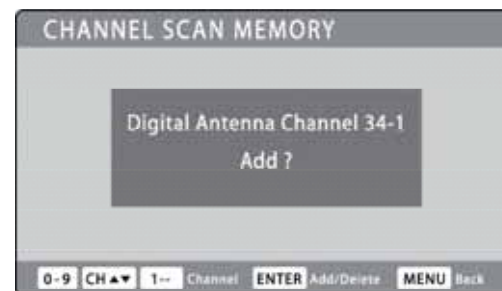

CHANNEL SCAN MEMORY SCREEN

NOTE: For information on local digital channels, visit www.antennaweb.org



MENU LANGUAGE

Choose between English, Spanish and French for your On Screen menu's display language.

Press **MENU** to display the On Screen menu and use the **CURSOR ▲▼** keys to select *Menu Language*. Press **ENTER**.

Select the desired language and press **MENU** to return to the main menu screen.



MENU LANGUAGE SCREEN

DIGITAL CAPTION

Captioning is textual information transmitted along with the picture and sound. Turning Captioning ON causes the HDTV to open these captions (digital or analog) and superimpose them on the screen.

NOTE: Local broadcasters decide which caption signals to transmit.

Turn captions ON or OFF by pressing the **CAPTION** key on your remote.

Digital Caption's Font, Background and Foreground display may be customized:

Press **MENU** to display the On Screen menu and use the **CURSOR ▲▼** keys to select *Digital Caption*. Press **ENTER**.

Use the **CURSOR ▲▼** keys to select the option you want to modify and use the **CURSOR < >** keys to adjust the value.



DIGITAL CAPTION SCREEN

NOTES: If Background Opacity is set to transparent, captions may be difficult to see. Only true EIA 708B Digital Closed-Captions are affected by all of these settings.

ENERGY SAVER

When activated (Low or High), this power saving feature reduces the backlight brightness level.

Press **MENU** to display the On Screen menu and use the **CURSOR ▲▼** keys to select *Energy Saver*. Press **ENTER**.

Use the **CURSOR ▲▼** keys to select *Off*, *Low*, or *High*. Press **EXIT** to return to normal TV viewing.



ENERGY SAVER SCREEN

V - GUIDE

NOTE: This feature is designed to comply with the United States of America's FCC V-Chip regulations. Therefore, it may not function with broadcasts that originate in other countries.

This Sanyo HDTV is equipped with an electronic V-Chip to interpret MPAA (Motion Picture Association of America) and TV Parental Guidelines rating codes. When these codes are detected, the HDTV will automatically display or block the program, depending upon choices you make setting up the V-Guide system.

Use this feature to automatically block programs with content you deem as inappropriate for viewing by your children.

ADJUSTING V-GUIDE PARAMETERS

Press **MENU** to display the On Screen menu and use the **CURSOR ▲▼** keys to select *V-Guide*. Press **ENTER**.

Select *Adjust* and press **ENTER**.

Use the **CURSOR ▲▼** and **CURSOR < >** keys to navigate and press **ENTER** to *block* or *unblock* the selected rating.

NOTE: Blocking a rating will block all higher ratings automatically. Unblocking a rating unblocks all lower ratings automatically.

REGIONAL V-GUIDE RATINGS (ADVANCED)

This feature is an advanced Regional rating system for digital channels. When the HDTV detects compatible Rating Region Table (RRT) data, it's downloaded & stored in memory. The V-Guide screen is then modified to show the *Adjust (Advanced)* option.

Use the **CURSOR ▲▼** and **< >** keys to highlight the different options. Use the **ENTER** key to block or unblock the selected rating.

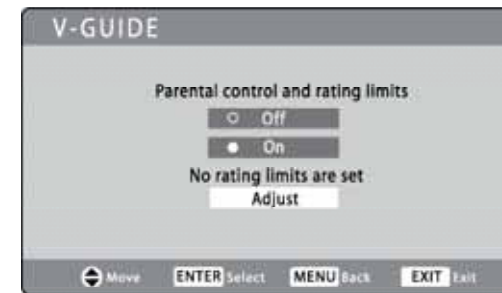

V-GUIDE SCREEN



ADJUST (STANDARD) SCREEN

NOTE: Additional information about MPAA (Motion Picture Association of America) and V-Chip ratings can be found at: www.mpa.org and www.v-chip.org respectively.



ADJUST (ADVANCED) SCREEN

PICTURE / SOUND

Press **MENU** to display the On Screen menu and use the **CURSOR ▲▼** keys to select *Picture / Sound*. Press **ENTER**.

- Choose *Auto* to accept predetermined values for each parameter.
- Choose *Manual* to adjust the Picture or Sound values individually to suit personal preferences.

ADJUSTING PICTURE / SOUND VALUES

After selecting *Manual*, use the **CURSOR ▲▼** keys to choose the parameter you wish to modify and use the **CURSOR < >** keys to adjust the value.

Picture parameters to be modified include:

- *Color*
- *Tint*
- *Brightness*
- *Sharpness*
- *Digital Noise Reduction*
- *Dynamic Contrast*

Sound parameters to be modified include:

- *Tone*
- *Loud Sound Suppressor*

ADVANCED PARAMETERS

Select one of the three advanced parameteres and use the **CURSOR ▲▼** keys to select *On* or *Off*. Press **ENTER** to make the selection.

- **Digital Noise Reduction:** Helps reduce static or ghosting on screen due to weak broadcast signals.
- **Dynamic Contrast:** Screen contrast is adjusted automatically to provide optimal level for dark and light scenes.
- **Loud Sound Suppressor:** Helps reduce the difference in volume during commercials and between broadcasters.

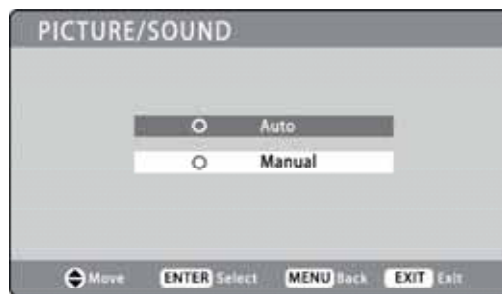

PICTURE / SOUND SCREEN

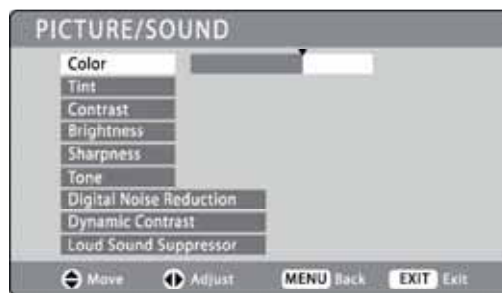

PICTURE / SOUND PARAMETER SCREEN

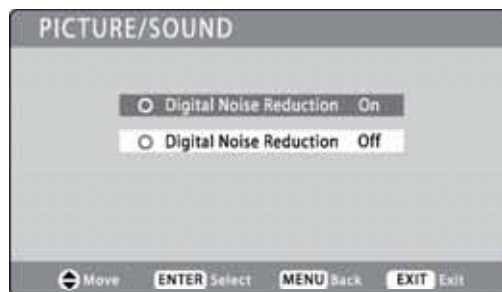

ADVANCED PARAMETER SCREEN

HELPFUL HINTS—Problems/Solutions

If you are having problems with your HDTV, check this trouble shooting chart to find one or more possible solutions.

Before returning your HDTV, please visit our website at www.sanyoctv.com or call us toll free at 1.800.877.5032. *We can Help!*

Problem:	Check these Conditions:	Try these Solutions:	Page No.
No picture, sound (Digital Picture)	<ul style="list-style-type: none"> • Check antenna/external connections • May be station trouble, NO signal broadcast. • MUTE function may be <i>ON</i>. 	<ul style="list-style-type: none"> • Adjust antenna. • Try a different channel. • Press RESET twice to restart channel search (All customized settings will be cancelled.) • Adjust Volume. 	6 – 9
No Captioning	<ul style="list-style-type: none"> • Check if station is broadcasting a Closed-Caption signal. • Select another channel. 	<ul style="list-style-type: none"> • Press CAPTION to select captioning mode. 	6, 12
Cannot customize Caption	<ul style="list-style-type: none"> • Digital Caption signal is not being broadcast. 	<ul style="list-style-type: none"> • Press CAPTION to select Analog captioning. 	6, 12
Cannot display picture on a full screen		<ul style="list-style-type: none"> • Press PIX SHAPE to change setting. 	6
Poor Picture/Sound (watching Analog)	<ul style="list-style-type: none"> • Check if program is in color. • Check antenna/external connections. • Color or Tint misadjusted. • May be station trouble. • Maybe MUTE function is <i>ON</i>. 	<ul style="list-style-type: none"> • Try a different channel. • Adjust antenna. • Press RESET twice to restart channel search. • Adjust Volume. 	6 – 9 14
“No Signal” message appears on screen	<ul style="list-style-type: none"> • Check Audio /Video connections. • Check external equipment connections. • Check external equipment setting. • Check antenna connection. 	<ul style="list-style-type: none"> • Press INPUT. • Switch on external equipment. • Turn antenna, install signal booster. • Set external equipment output connections to match input connections. 	8, 9
Pixilation of Digital image	<ul style="list-style-type: none"> • Press INFO and check signal strength. 	<ul style="list-style-type: none"> • Turn antenna, install signal booster. • Install outdoor Digital antenna. 	5, 6
Cannot select or scan some channels	<ul style="list-style-type: none"> • Channel may be removed from memory. • Check antenna connections. • No digital signal being broadcast. • V-Guide is set to block programming. • Weak Signal. 	<ul style="list-style-type: none"> • Select <i>Channel Scan Memory</i> to add channels or start channel search. • Set V-Guide to “ALLOW ALL” or press RESET twice to clear all settings and restart channel search. • Turn antenna, install signal booster. 	5, 6 11, 13
No Cable channels above number 13	<ul style="list-style-type: none"> • Cable Channel Indicator C should appear next to channel number. 	<ul style="list-style-type: none"> • Search for Cable channels using <i>Manual Channel Search</i>. 	11
Remote Control will not operate TV	<ul style="list-style-type: none"> • Check batteries. • Check if TV is plugged in. 	<ul style="list-style-type: none"> • Replace batteries. • Aim remote control at front of TV. 	5, 6, 10
Cabinet makes popping sound.	<ul style="list-style-type: none"> • This is a normal condition during warm-up and cool down of the plastic cabinet parts. 		

ONE-YEAR LIMITED PARTS AND LABOR WARRANTY

THIS LIMITED PARTS AND LABOR WARRANTY IS VALID ONLY ON SANYO TELEVISIONS PURCHASED AND USED IN THE UNITED STATES OF AMERICA, CANADA, AND PUERTO RICO, EXCLUDING ALL OTHER U.S. TERRITORIES AND PROTECTORATES. THIS LIMITED WARRANTY APPLIES ONLY TO THE ORIGINAL RETAIL PURCHASER, AND DOES NOT APPLY TO PRODUCTS USED FOR INDUSTRIAL OR COMMERCIAL PURPOSES.

WARRANTY APPLICATION

FOR ONE YEAR from the date of original retail purchase Sanyo Manufacturing Corporation (SMC) warrants this TV to be free from manufacturing defects in materials and workmanship under normal use and conditions for parts and labor.

For the **FIRST 90 DAYS** from the date of original retail purchase, Sanyo Manufacturing Corporation will replace any defective TV via exchange at the retailer. **To ensure proper warranty application, keep the original-dated-sales receipt for evidence of purchase. Return the defective TV to the retailer along with the receipt and the included accessories, such as the remote control. The defective TV will be exchanged for the same model, or a replacement model of equal value, if necessary. Replacement model will be contingent on availability and at the sole discretion of Sanyo Manufacturing Corporation.**

THE FOREGOING WARRANTY IS EXCLUSIVE AND IN LIEU OF ALL OTHER WARRANTIES OF MERCHANTABILITY OR FITNESS FOR A PARTICULAR PURPOSE.

OBLIGATIONS

For one year from the date of purchase, Sanyo Manufacturing Corporation warrants this product to be free from defects in material and workmanship under normal use and conditions. During the first 90 days under this warranty for any manufacturing defect or malfunction Sanyo Manufacturing Corporation will provide a new TV via exchange at the retailer.

HOW TO MAKE A CLAIM UNDER THIS WARRANTY

Please call 1-800-877-5032. Please be prepared to give us the television's model number and serial number when you call. The model number and serial number are **printed on a label attached to** the back of the unit.

For customer assistance, call toll free 1-800-877-5032.

This warranty expresses specific contractual rights; retail purchasers may have additional statutory rights which vary from state to state.

(EFFECTIVE: March 1, 2007)

Your Sanyo HDTV is registered at the time of purchase, please keep sales receipt for future reference.

For your protection in the event of theft or loss of this product, please fill in the information requested below and **KEEP IN A SAFE PLACE FOR YOUR OWN PERSONAL RECORDS.**

Model No. _____ Date of Purchase _____

Serial No. _____ Purchase Price _____



(Located on back of unit)

Where Purchased _____

SANYO

Sanyo Manufacturing Corp.
3333 Sanyo Road, Forrest City, AR 72335



PRECAUCIÓN RIESGO DE CHOQUE ELÉCTRICO ¡NO ABRIR!	ESTE SÍMBOLO INDICA QUE VOLTAJES PELIGROSOS QUE CONSTITUYEN UN RIESGO DE CHOQUE ELÉCTRICO ESTÁN PRESENTES DENTRO DE ESTA UNIDAD. 
PRECAUCIÓN: PARA REDUCIR EL RIESGO DE CHOQUE ELÉCTRICO, NO quite la cubierta (o la tapa trasera). NO HAY PARTES ADENTRO QUE LAS PUEDA REPARAR EL USUARIO. REFIERASE A PERSONAL CALIFICADO PARA REPARAR EL APARATO.	ESTE SÍMBOLO INDICA QUE HAY INSTRUCCIONES IMPORTANTES DE OPERACIÓN Y MANTENIMIENTO EN LA LITERATURA QUE SE ANEXA A ESTA UNIDAD. 

ADVERTENCIA: PARA REDUCIR EL RIESGO DE FUEGO O CHOQUE ELÉCTRICO, NO EXPONGA ESTE APARATO A LLUVIA O HUMEDAD.

IMPORTANTES MEDIDAS DE SEGURIDAD

1. Lea estas instrucciones.
2. Guarde estas instrucciones.
3. Preste atención a los avisos.
4. Siga todas las instrucciones.
5. No use este aparato cerca del agua.
6. Limpie sólo con un trapo seco.
7. No obstruya las aperturas para ventilación. Instale de acuerdo a las instrucciones del fabricante.
8. No se instale cerca de ninguna fuente de calor como radiadores, registros de calor, estufas, u otros aparatos (incluyendo amplificadores) que produzcan calor.
9. Por seguridad, no elimine la conexión de tierra de la clavija. Una clavija polarizada tiene una hoja más ancha que la otra. Una clavija de tipo conexión a tierra, tiene dos hojas y un tercer conector mas prolongado. La hoja ancha o el conector prolongado están provistas para su seguridad. Si la clavija proveída no asienta correctamente en el contacto eléctrico, consulte a un electricista para que esa toma de ac obsoleta sea remplazada.
10. Proteja el cordón de potencia de que sea pisado o perforado, particularmente en las hojas y del punto donde éste sale del aparato.
11. Sólo use anexos o accesorios especificados por el fabricante.
12. Use únicamente con el carro, estante, tripié, soporte o mesa especificada por el fabricante, o vendida con el aparato. Cuando se use un carro, tenga precaución cuando mueva la combinación de carro/aparato para evitar lesiones en caso de que se caiga.
13. Desconecte este aparato en caso de tormenta eléctrica o cuando no se use por un periodo de tiempo prolongado.
14. Refiera todas las reparaciones a personal de servicio calificado. Se requiere de servicio cuando el aparato se ha dañado de cualquier forma, como si el cordón de potencia se dañara de alguna forma, se ha derramado líquido sobre el aparato o algún objeto le ha caído encima, el aparato se ha expuesto a la lluvia o humedad, que no opere normalmente o que se haya caído.
15. Si una antena externa se ha conectado al televisor, asegúrese que el sistema de tierra de la antena esté de forma que provea alguna protección contra fugas de voltaje o cargas electrostáticas. En la sección 810-21 del código eléctrico nacional de los Estados Unidos se menciona información con respecto a la manera adecuada de instalar el sistema de tierra al mástil principal, aterrizaje del cableado para la unidad de descarga de la antena, tamaño de los conductores de tierra, localización de la unidad de descarga de la antena, conexión a los electrodos de tierra, y requerimientos de los electrodos de tierra.
16. Un sistema de antena externo no debe instalarse cerca de líneas de electricidad o circuitos de potencia o alumbrado, o donde puedan caer sobre líneas de energía eléctrica o circuitos cuyo contacto con ellos puede ser fatal.
17. Montaje en pared o techo—Este producto deberá de ser montado en la pared o techo siguiendo las recomendaciones del fabricante.

EJEMPLO DE ATERRIZAMIENTO DE ANTENA DE ACUERDO AL CÓDIGO ELÉCTRICO NACIONAL (National Electrical Code, ANSI/NFPA 70)

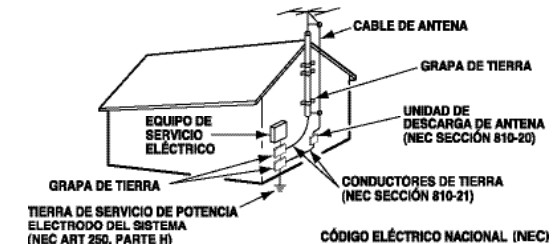

“ Nota al instalador del sistema de cable CATV : Este recordatorio es dado para llamar la atención del instalador del sistema de cable CATV al Artículo 820-40 del NEC que provee guías para el aterrizamiento adecuado y, en particular, especifica que el cable de tierra deberá de estar conectado al sistema de tierra del edificio, tan cercano al punto de entrada del cable como sea práctico.”

18. Este aparato no deberá de ser expuesto a ser mojado, y no se deberán de colocar recipientes con líquido encima de él.
19. Si el conector del cable de AC se usa como artículo de desconexión principal, entonces éste deberá de permanecer accesible todo el tiempo.



INFORMACIÓN FCC

Este equipo ha sido probado y se encontró en acuerdo a los límites para un aparato digital Clase B, en acorde a la Parte 15 de las Reglas FCC. Estos límites están diseñados para proveer una protección razonable contra interferencia nociva en una instalación residencial. Este equipo genera, usa y puede irradiar energía de radio frecuencia y si no es instalado o usado de acuerdo a las instrucciones, puede llegar a causar interferencia nociva a radio comunicaciones. Sin embargo, no es completamente seguro que no ocurrirá interferencia alguna en una instalación en particular. Si este equipo llega a causar interferencia nociva a la recepción de radio o televisión, la cual puede ser determinada por medio de apagar y encender el equipo, se recomienda al usuario intentar corregir la interferencia mediante una o varias de las siguientes medidas:

- Reorientar o mover la antena de recepción.
- Aumentar la separación entre el equipo y el receptor.
- Conectar el equipo a un enchufe en un circuito diferente al cual esté conectado el receptor.
- Consultar al vendedor o a un técnico de radio y televisión con experiencia para más ayuda.

PRECAUCIÓN: Regulaciones de la FCC advierten que modificaciones inadecuadas o cambios no autorizados a esta unidad pueden anular la autorización del usuario para operar la unidad.

MARCAS REGISTRADAS

Manufacturado bajo licencia de Dolby Laboratories. "Dolby" es una marca registrada de Laboratorios Dolby.



"Como un Asociado de ENERGY STAR®, Sanyo Manufacturing Corporation, ha determinado que este producto cumple con los lineamientos en eficiencia energética de ENERGY STAR®".



Este símbolo impreso, significa que el producto está listado por Underwriters Laboratories Inc. El diseño y manufactura de este producto, reúne los rígidos estándares de U.L., contra riesgos de incendio, accidentes o descargas eléctricas.

Think GAIA

Por la Vida y la Tierra

SANYO recomienda mantener su TV en el modo de fábrica o cambiar los ajustes del Ahorrador de Energía de "Apagado" a "Bajo" o "Alto" para reducir el requerimiento de potencia y elevar el ahorro de energía. Ésto contribuye a la preservación de nuestros recursos y del medio ambiente. Para más información visite www.energystar.gov



CONTIENE LÁMPARAS DE MERCURIO, DESECHAR DE MANERA APROPIADA



CONTENIDO

IMPORTANTES MEDIDAS DE SEGURIDAD	17	Componente	22
INFORMACIÓN FCC	18	HDMI / DVI	23
MARCAS REGISTRADAS	18	Salida de Audio digital y análogo	23
THINK GAIA	18	OPERACIÓN DEL CONTROL REMOTO	23
PRECAUCIONES DE DESECHO	18	CONEXIÓN ELÉCTRICA	25
CONTENIDO	19	BÚSQUEDA INICIAL DE CANALES	25
PROTEGER LA PANTALLA LCD	19	OPERACIÓN DEL MENÚ EN PANTALLA—	
PRECAUCIONES DE MANEJO	19	Búsqueda manual de canales	26
ESPECIFICACIONES	19	Memoria de canales	26
QUITAR BASE / MONTAR EN PARED	20	Lenguaje del menú	27
PARA COMENZAR—		Caption digital	27
Instalación de baterías al control	20	Ahorrador de energía	27
Conexiones de Antena / Cable	20	Guía-V (control paternal)	28
CONECTORES DEL PANEL TRASERO	21	Imagen / Sonido	29
CONEXIONES DE A/V—		SUGERENCIAS ÚTILES	30
Compuesta	22	GARANTÍA	31

PROTEGER LA PANTALLA LCD

La pantalla podría dañarse si no se le da un mantenimiento adecuado. NO use objetos duros como trapos gruesos o papel. NO utilice presión excesiva cuando se limpie la pantalla de LCD; esto podría causar decoloración permanente o puntos negros en la misma.



NUNCA aplique líquidos en aerosol a la pantalla.

PRECAUCIONES DE MANEJO

- Manéjese sólo por el gabinete. Nunca toque la pantalla cuando esté manejando la HDTV.
- Presión excesiva en la pantalla puede causar decoloración permanente o puntos negros.
- Daño por manejo no está cubierto por la garantía.

ESPECIFICACIONES

Requerimientos de Potencia: AC 120V, 60Hz

Consumo de Potencia: 180 W

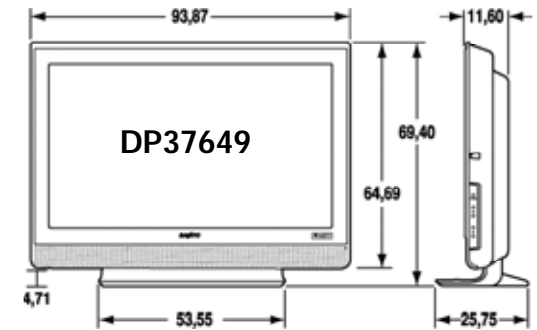

COLOCANDO LA HDTV DE LCD



Siempre utilice una superficie firme y plana al colocar su HDTV. No se coloque la HDTV en áreas confinadas. Mantenga suficiente espacio para una buena ventilación.



PARA QUITAR LA BASE DEL TELEVISOR (OPCIONAL)

Herramienta necesaria: Desarmador de cruz.

NOTA IMPORTANTE:

Coloque la HDTV con la pantalla hacia abajo sobre una superficie acolchonada para proteger la pantalla y el acabado de la HDTV.

Una persona con experiencia debe realizar el montaje en pared.

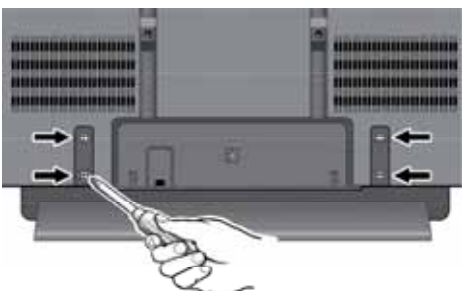

- 1 Quite cuatro (4) tornillos del pedestal de soporte. **PRECAUCIÓN:** Sujete firmemente el soporte al quitar el último tornillo.

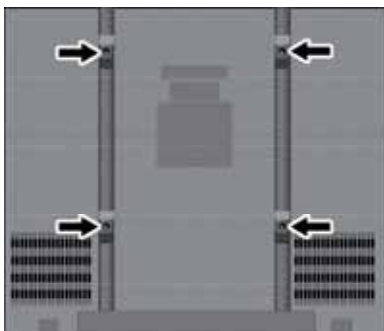

- 2 Use los 4 tornillos colocados en los orificios para montaje de la parte trasera de la HDTV para asegurarla al estuche especial de montaje en pared. (Estuche no incluido)

Interfase Estándar VESA: 200 x 200

Medida de los tornillos:

Diámetro M6, Longitud – 12mm (mínimo) 16mm (máximo)

PARA COMENZAR — INSTALACIÓN DE BATERÍAS

Instale baterías en el control remoto (2 "AAA", no incluidas).

⚠ PRECAUCIONES

Para asegurarse de una buena operación, por favor observe las siguientes precauciones:

- Reemplace ambas baterías al mismo tiempo. No utilice una batería nueva con una usada.
- Existe riesgo de explosión si la batería es remplazada con una de tipo incorrecto.
- No exponga el Control Remoto a calor o humedad.
- Asegúrese de que las marcas "+" y "-" de las baterías concuerden con las del control remoto.

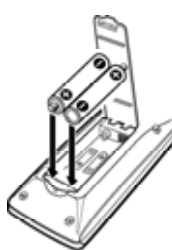

CONEXIÓN DE ANTENA PARA SEÑALES DE AIRE O CABLE



Esta HDTV puede sintonizar:

- Señales aéreas digitales y análogas de una antena.
- Canales de Cable análogos o sin codificar de una conexión directa de TV por Cable.

CONECTORES DEL PANEL TRASERO

- 1 Salida de Audio Digital (Coaxial)
- 2 Entradas de Video Componente (VIDEO2 o VIDEO3) Entradas verde (Y), azul (Pb) y roja (Pr) de video; además de las entradas de audio roja y blanca.
- 3 Entradas HDMI (INPUT1, 2 & 3) Interfase completamente digital que acepta señales de video sin compresión para obtener la mejor calidad de imagen posible.
NOTA: Una conexión DVI es posible por medio de la entrada HDMI (DVI) INPUT1 utilizando un adaptador apropiado y conectando el audio a las entradas de audio de VIDEO3.
- 4 Entrada de antena análoga / digital
- 5 Entrada S-Video (VIDEO1)
NOTA: La conexión de S-Video deshabilitará la conexión en la entrada de VIDEO1 (amarillo).
- 6 Entrada de Video Compuesto (VIDEO1) Entrada amarilla de video, más las entradas roja y blanca de audio.
- 7 Salida de Audio Análogo (L/R) Salidas de audio estéreo roja y blanca.

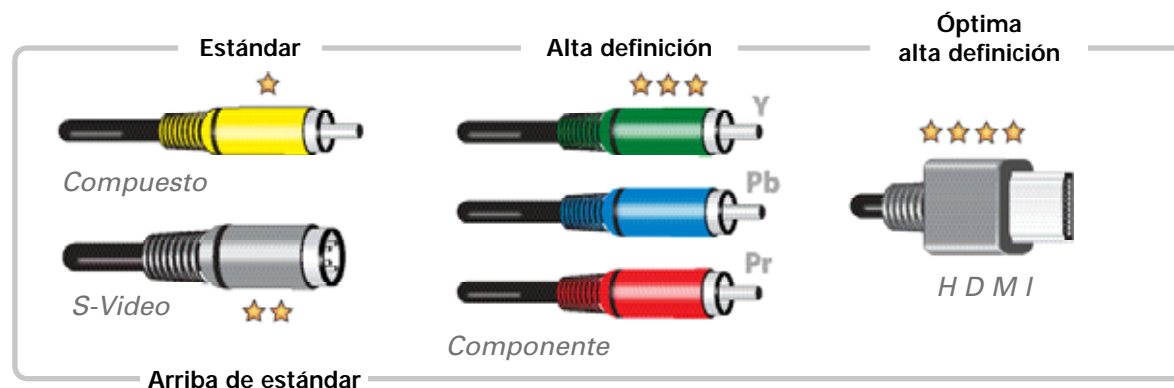
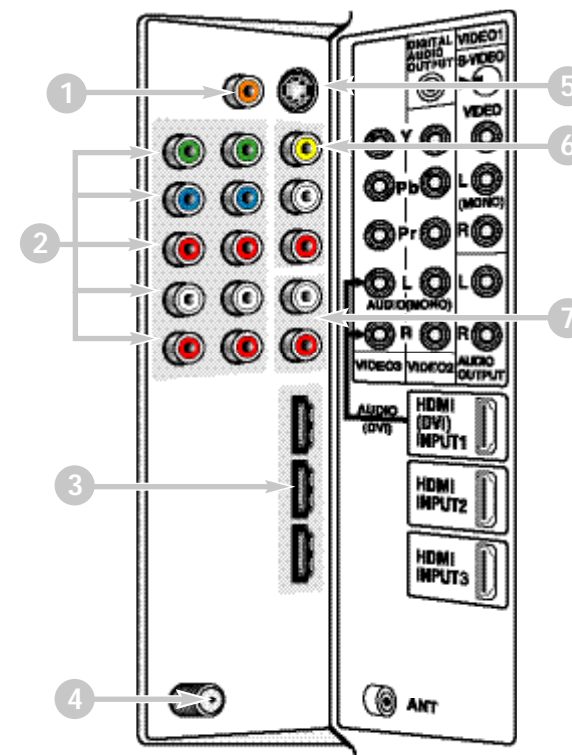

NOTA: Conexiones de video Compuesto, S-Video y Componente necesitan sus conexiones de audio roja y blanca correspondientes. Imagen en Alta Definición es posible de señales y equipo HD.

CONEXIONES AV: COMPUESTAS Y COMPONENTE

CONEXIONES DE SEÑAL ANÁLOGA (VIDEO1)

Conecte un dispositivo análogo tal como un Decodificador de Cable, Receptor Satelital o Videocasetera.

Entradas RCA (compuestas) están incluidas en su nueva HDTV para proveer compatibilidad con dispositivos análogos anteriores, tales como una Videocasetera.

El conector S-Video proveerá una mejor imagen análoga. Si se cuenta con un dispositivo con salida S-Video, se recomienda su uso sobre el conector estándar.

1. Conecte la entrada amarilla de su HDTV (VIDEO1) a la salida de video amarilla en su equipo externo.
2. Conecte las entradas de audio blanca y roja de su HDTV (VIDEO1) a las salidas de audio blanca y roja del equipo externo.

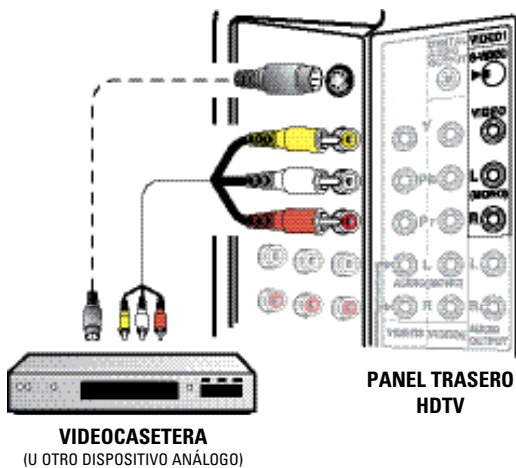

NOTA: El utilizar la entrada S-Video (VIDEO 1) deshabilitará la entrada amarilla de video compuesto.

CONEXIONES DE SEÑAL DIGITAL (VIDEO2 y VIDEO3)

Conecte dispositivos digitales tales como un Reproductor DVD, Decodificador de Cable HD, y Receptor Satelital HD.

Las entradas de Componente de esta HDTV aceptan varias señales digitales, haciéndolas una muy buena opción para una buena calidad y resolución de imagen.

1. Conecte un cable de COMPONENTE a un grupo de entradas Verde, Azul y Roja (VIDEO 2 ó 3) de la HDTV y a su dispositivo digital, como se muestra (cable no incluido).
2. Conecte un cable de AUDIO al grupo correspondiente de entradas Roja y Blanca, como se muestra (cable no incluido).

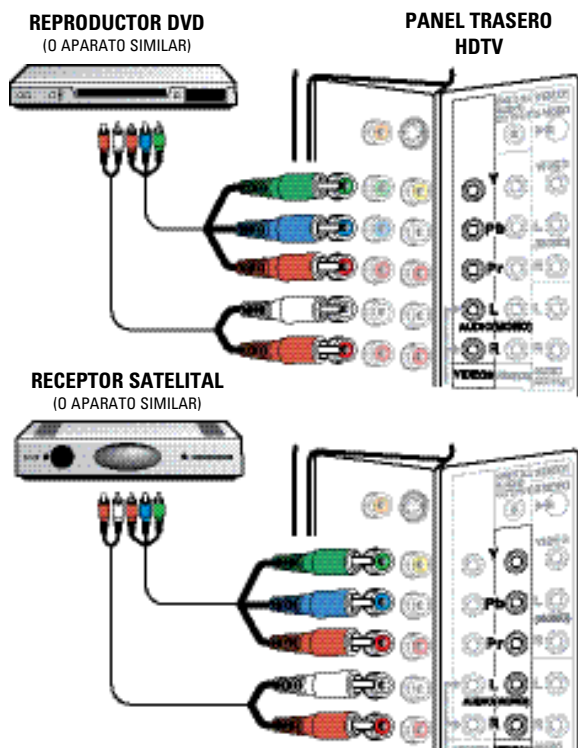

CONEXIONES AV: HDMI / DVI Y SALIDAS DE AUDIO

CONEXIONES DIGITALES AVANZADAS (Entradas HDMI1, 2, y 3)

Conecte dispositivos digitales compatibles como un Reproductor DVD de alta definición o Blu-ray, Decodificador HD, Receptor Satelital HD y Consola de Juego.

HDMI—Interfase completamente digital que acepta señales de video sin compresión para obtener la mejor calidad de imagen posible. HDMI soporta protección de copia HDCP, lo que permite la transmisión de contenido digital protegido. La señal también puede incluir audio Dolby® Digital o PCM, si está disponible.

1. Conecte un cable HDMI a cualquiera de las 3 entradas HDMI de la HDTV y a su dispositivo externo (cable no incluido).

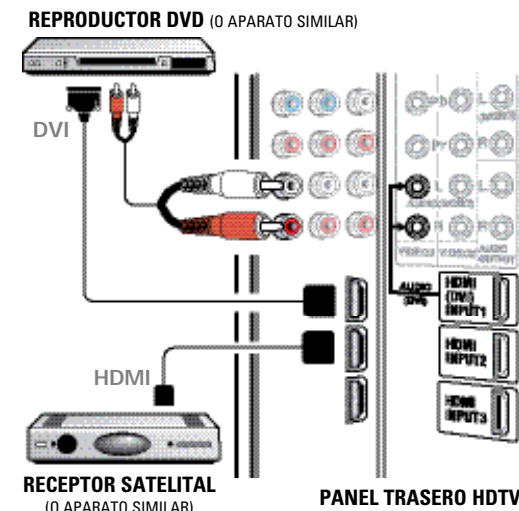

UTILIZAR LA ENTRADA DE HDMI (DVI) INPUT1 CON UN APARATO DVI

1. Use un adaptador (no incluido) para conectar un dispositivo DVI a la entrada HDMI (DVI) INPUT1 de la HDTV.
2. Conecte la salida de audio estéreo del dispositivo a las entradas blanca y roja de VIDEO3 en la HDTV.

AUDIO DIGITAL (SALIDA "DIGITAL AUDIO OUTPUT")

Conecte la Salida de Audio Digital a un receptor multicanal, como se muestra.

NOTA: Audio Dolby® Digital 5.1 está disponible de la salida de audio digital sólo cuando se recibe como parte de la señal de antena digital.



AUDIO ANÁLOGO (SALIDA "AUDIO OUTPUT" L/R)

De la salida de Audio conecte el amplificador de estéreo, como se muestra.

NOTA: No conecte bocinas externas directamente a la HDTV.

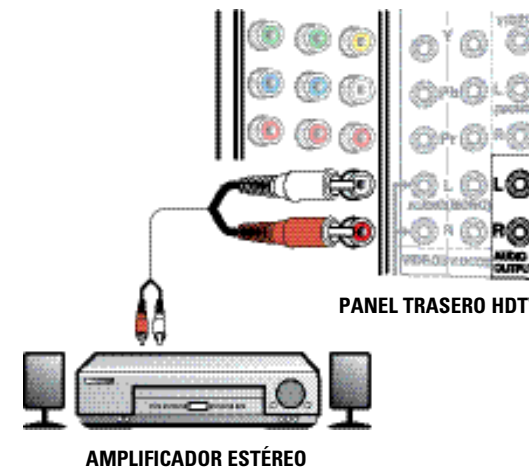

OPERACIÓN DEL CONTROL REMOTO

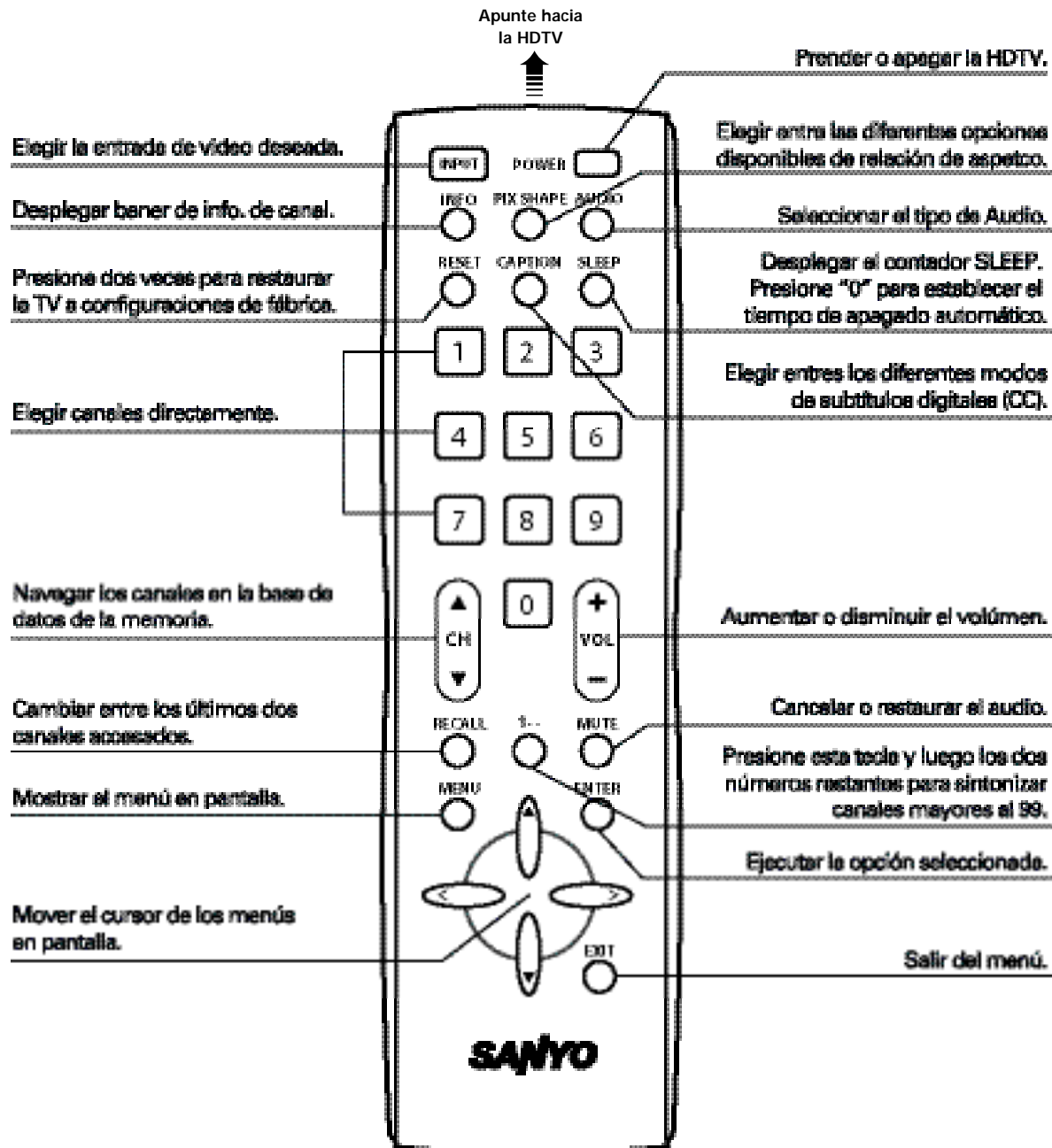

PARA COMENZAR-BÚSQUEDA INICIAL DE CANALES

CONEXIÓN ELÉCTRICA

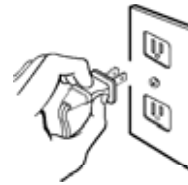

Conecte el cordón de potencia de AC (120V AC, 60 Hz).

Presione la tecla de **POWER** (siga las instrucciones en pantalla).

A la toma de 120 V AC

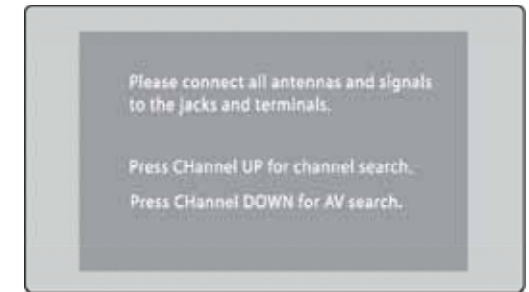

PANTALLA INICIAL

BÚSQUEDA INICIAL DE CANALES

Presione la tecla de canal **CH ▲** para buscar señales conectadas a la entrada de Antena.

La *Búsqueda de Canales* buscará señales de Antena y Cable. Si señales de Antena Aérea son detectadas, la HDTV buscará señales tanto análogas como digitales. Si se detectan señales de Cable, la HDTV buscará solamente canales análogos de Cable.

Si no se detectan señales de Antena Aérea o Cable, la HDTV comenzará una búsqueda de AV.

Si ninguna de estas búsquedas detecta una señal válida, la HDTV sintonizará la entrada de Video1.



PANTALLA DE BÚSQUEDA DE CANALES

BÚSQUEDA DE A/V

NOTA: Asegúrese que todos los dispositivos externos de video que conecte a su HDTV se encuentren prendidos antes de comenzar la búsqueda AV.

En la Pantalla Inicial, al presionar la tecla **CH ▼** la HDTV buscará señales de dispositivos conectados a entradas AV.

La búsqueda AV comenzará por revisar las entradas AV con señal válida, comenzando por la entrada Video1. Cuando se detecta una señal válida, el proceso de búsqueda termina y la HDTV la sintoniza.

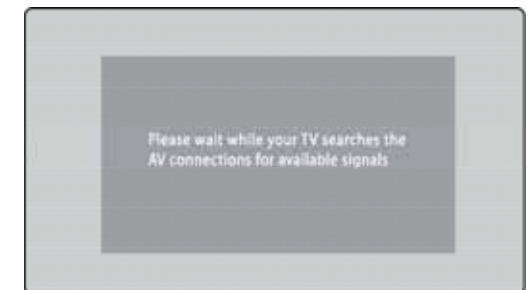

PANTALLA DE BÚSQUEDA A/V



BÚSQUEDA MANUAL DE CANALES

Presione la tecla **MENU** para desplegar el menú en pantalla y utilice las teclas **CURSOR ▲▼** para seleccionar *Búsqueda Manual de Canales*. Presione **ENTER**.

Seleccione una de las tres opciones:

Cable – Busca canales análogos y digitales de Cable no codificados (ClearQAM).

Aire (Antena) – Busca canales análogos y digitales de transmisión aérea.

Adición Digital – Busca canales digitales de transmisión aérea, agregando canales recientemente encontrados a la base de datos de canales.

NOTA: La función de Adición Digital no es disponible si el modo de TV es Cable.



PANTALLA DE BÚSQUEDA MANUAL

INFO. IMPORTANTE: Esta HDTV mantiene una sola base de datos para canales digitales. Por lo tanto cuando busque canales digitales de Cable, la base de datos de canales digitales por aire será borrada. Usted sólo podrá recibir aquellos canales ClearQAM (no codificados) provistos por su compañía de cable.

MEMORIA DE CANALES

Memoria de Canales es una base de datos de canales almacenados que se pueden acceder con las teclas de **CH ▲▼**. Modifíquela agregando o quitando canales.

Presione la tecla **MENU** para desplegar el menú en pantalla y utilice las teclas **CURSOR ▲▼** para seleccionar *Memoria de Canales*. Presione **ENTER**.

Utilice las teclas de canal **CH▲▼** o **NUMÉRICAS** para seleccionar el canal que desea *Agregar* o *Saltar* (quitar).

NOTA: Use la tecla 1-- para seleccionar canales de cable mayores al 99.

Presione **ENTER** para *Agregar* o *Saltar* el canal en la base de datos de Memoria de Canales.

NOTA: Puede sintonizar un canal saltado (borrado) utilizando las teclas numéricas en su control.



PANTALLA DE MEMORIA DE CANALES

NOTA: Para información sobre canales digitales locales, visite www.antennaweb.org

LENGUAJE DEL MENÚ

Elija entre Inglés, Español y Francés para el idioma de los menús en pantalla.

Presione la tecla **MENU** para desplegar el menú en pantalla y utilice las teclas **CURSOR ▲▼** para seleccionar *Lenguaje del Menú*. Presione **ENTER**.

Seleccione el idioma deseado y presione **MENU** para regresar a la pantalla de menú principal.



PANTALLA DE LENGUAJE DEL MENÚ

NOTAS: Si se selecciona Opacidad en transparente, los subtítulos pueden ser difíciles de ver. Sólo Transmisiones Captadas Digitales establecidas por el estándar EIA 708B son afectadas por todos estos ajustes.

CAPTION DIGITAL

Caption Digital es información de texto oculta, transmitida junto con la imagen y el sonido. Al activar esta característica, la HDTV abre estos subtítulos y los sobre impone a la imagen.

NOTA: Las estaciones de televisión deciden cuál señal de transmisión captada "subtítulos" enviar.

Active o desactive los subtítulos digitales al presionar la tecla **CAPTION** en su control remoto.

Para personalizar el tamaño y estilo de letra, color y opacidad del fondo y primer plano:

Presione la tecla **MENU** para desplegar el menú en pantalla y utilice las teclas **CURSOR ▲▼** para seleccionar *Caption Digital*. Presione **ENTER**.

Utilice las teclas **CURSOR ▲▼** para seleccionar la opción que desea modificar y utilice las teclas **CURSOR < >** para ajustar el valor.

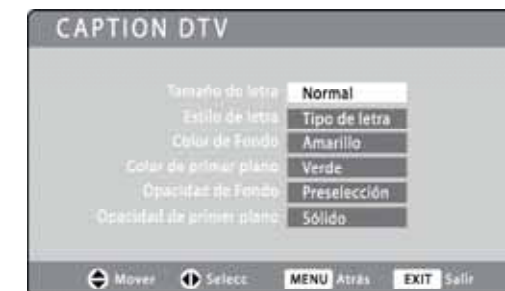

PANTALLA DE CAPTION DIGITAL

AHORRADOR DE ENERGÍA

Al estar activado (Bajo o Alto), esta función de ahorro de energía reduce el nivel de brillo de las lámparas del panel.

Presione la tecla **MENU** para desplegar el menú en pantalla y utilice las teclas **CURSOR ▲▼** para seleccionar *Ahorrador de Energía*. Presione **ENTER**.

Utilice las teclas **CURSOR ▲▼** para seleccionar *Apagado*, *Bajo*, o *Alto*. Presione **EXIT** para regresar al modo de TV normal.



PANTALLA DE AHORRADOR DE ENERGÍA



GUÍA-V

NOTA: Esta función está diseñada para cumplir con regulaciones de la FCC para V-Chip en los Estados Unidos de América. Esta función pudiera no activarse con señales que originen de otros países.

Esta televisión Sanyo está equipada con un circuito electrónico V-Chip para interpretar los códigos de clasificación de la MPAА y ordenamientos de Control Paternal en TV Digital. Cuando estos códigos son detectados, la HDTV desplegará o bloqueará la señal dependiendo de las opciones hechas en el sistema Guía-V.

Utilice esta función para bloquear programas con contenido que considere inapropiado para sus hijos.

AJUSTES A PARÁMETROS DE GUÍA-V

Presione la tecla **MENU** para desplegar el menú en pantalla y utilice las teclas **CURSOR ▲▼** para seleccionar *Guía-V*. Presione **ENTER**.

Seleccione *Ajustar* y presione **ENTER**.

Utilice las teclas **CURSOR ▲▼** y **CURSOR <>** para navegar y presione **ENTER** para bloquear o desbloquear la clasificación seleccionada.

NOTA: Bloquear una clasificación bloqueará todas las clasificaciones más altas. Desbloquear una clasificación, desbloqueará todas las más bajas.

CLASIFICACIONES REGIONALES DE GUÍA-V

Esta función es un sistema avanzado de clasificación regional para canales digitales.

Cuando la HDTV detecta datos de la Tabla de Clasificación Regional (RRT), se descargan y son almacenados en memoria.

La pantalla de Configuración/V-Chip se modifica para mostrar la opción de *Ajustar (avanzado)*.

Utilice las teclas **CURSOR ▲▼** y **<>** para seleccionar las diferentes opciones. Presione **ENTER** para bloquear o desbloquear la clasificación seleccionada.



PANTALLA DE GUÍA-V

NOTA: Puede consultar información adicional sobre la clasificación V-Chip y MPAА en las páginas www.v-chip.org y www.mpaа.org



PANTALLA DE AJUSTAR (ESTÁNDAR)



PANTALLA DE AJUSTAR (AVANZADO)

IMAGEN / SONIDO

Presione la tecla **MENU** para desplegar el menú en pantalla y utilice las teclas **CURSOR ▲▼** para seleccionar *Imagen / Sonido*. Presione **ENTER**.

- Seleccione *Auto* para aceptar valores predeterminados para cada parámetro.
- Seleccione *Manual* para ajustar los valores de Imagen o Sonido individualmente.

AJUSTES A VALORES DE IMAGEN / SONIDO

Al seleccionar *Manual*, use las teclas **CURSOR ▲▼** para escoger el parámetro que desea modificar y use las teclas **CURSOR <>** para ajustar el valor.

Parámetros de Imagen a modificar:

- Color
- Tinte
- Brillo
- Nitidez
- Reducción Digital de Ruido
- Contrate Dinámico

Parámetros de Sonido a modificar:

- Tono
- Supresor de Ruido Excesivo

PARÁMETROS AVANZADOS

Seleccione uno de los tres parámetros avanzados y utilice las teclas **CURSOR ▲▼** para seleccionar *Prendido* o *Apagado*. Presione **ENTER** para establecer la selección.

- **Reducción Digital de Ruido:** Ayuda a reducir estática o "fantasmas" en pantalla debido a señales débiles de transmisión.
- **Contraste Dinámico:** El contraste es ajustado automáticamente para proveer un nivel óptimo para escenas oscuras e iluminadas.
- **Supresor de Ruido Excesivo:** Ayuda a disminuir la diferencia en volumen durante comerciales y entre un canal y otro.

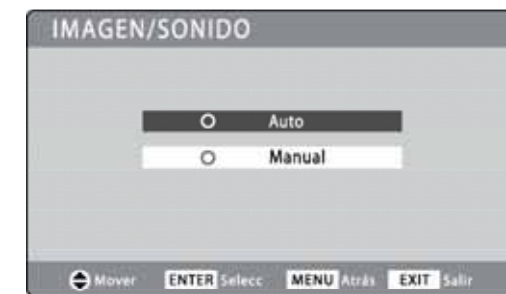

PANTALLA DE IMAGEN / SONIDO



PANTALLA DE PARÁMETROS DE IMAGEN / SONIDO

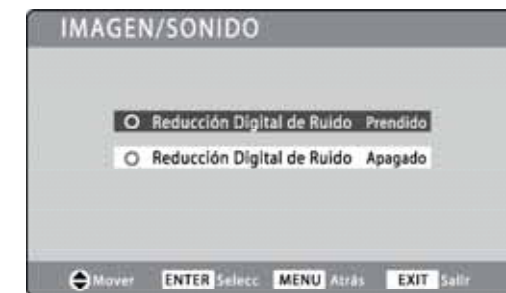

PANTALLA DE PARÁMETROS AVANZADOS



SUGERENCIAS ÚTILES—Problemas/Soluciones

Si experimenta problemas con su HDTV, revise esta tabla para encontrar una o más posibles soluciones.

Antes de regresar su HDTV, por favor visite nuestro sitio de internet www.sanyoctv.com o llame sin costo al 1.800.877.5032.

Problema	Confirme las Sigüientes Condiciones	Intente estas Soluciones	Página
No hay imagen y/o sonido. (imagen digital)	<ul style="list-style-type: none"> Revise la conexión de Antena o Equipo externo. Podría ser un problema de la transmisora. Podría estar la función MUTE activada. 	<ul style="list-style-type: none"> Ajuste la Antena. Seleccione un canal diferente. Presione la tecla RESET dos veces o reinicie una búsqueda de canales. Ajuste el Volumen. 	21–24
No hay subtítulos. (Caption Digital)	<ul style="list-style-type: none"> Revise si la estación está transmitiendo señal Caption. Seleccione otro canal. 	<ul style="list-style-type: none"> Presione la tecla CAPTION para activar la función. 	21, 27
Subtítulos no se pueden personalizar.	<ul style="list-style-type: none"> Carencia de señal Caption Digital. 	<ul style="list-style-type: none"> Presione la tecla CAPTION para seleccionar Caption Análogo. 	21, 27
No se muestra la imagen completa en la pantalla.		<ul style="list-style-type: none"> Presione la tecla de PIX SHAPE para cambiar la configuración. 	21
Recepción pobre de imagen y/o sonido.	<ul style="list-style-type: none"> Revise si el programa es a color. Revise las conexiones de Antena o del equipo externo. Color o Tinte mal ajustados. Podría ser problema de la estación. Podría estar la función MUTE activada. 	<ul style="list-style-type: none"> Seleccione un canal diferente. Ajuste la antena. Presione la tecla RESET dos veces o reinicie una búsqueda de canales. Ajuste el Volumen. 	21 29
El mensaje de “No señal” aparece en la pantalla.	<ul style="list-style-type: none"> Revise las conexiones de Audio/Video. Revise las conexiones del equipo externo. Revise los ajustes del equipo externo. Revise la conexión de la Antena. 	<ul style="list-style-type: none"> Presione la tecla INPUT. Prenda el equipo externo. Gire la antena. Instale un amplificador de señal. Igualé las salidas del equipo externo con las conexiones de entrada. 	21–24
Pixelación de la imagen digital.	<ul style="list-style-type: none"> Presione INFO y revise el nivel de la señal. 	<ul style="list-style-type: none"> Gire la antena, instale un amplificador de señal. Instale una antena digital externa. 	20, 21
No selecciona o no busca algunos canales.	<ul style="list-style-type: none"> El canal pudo haber sido removido de la memoria. Revise las conexiones de antena. Ninguna señal digital está siendo transmitida. Señales están débiles. Opción de bloqueo Guía-V activada. 	<ul style="list-style-type: none"> Seleccione <i>Memoria de Canales</i> y manualmente agregue los canales o inicie una búsqueda. Gire la antena, Instale un amplificador de señal. Configure la Guía-V a <i>permitir todas</i> o presione la tecla RESET dos veces para reiniciar una búsqueda de canales. 	21 26 28
Canales de Cable arriba del número 13 no disponibles.	<ul style="list-style-type: none"> El indicador de canal de cable C debe de aparecer a un costado del número del canal. 	<ul style="list-style-type: none"> Busque canales de Cable utilizando la <i>Búsqueda Manual de Canales</i>. 	26
El Control Remoto no opera la TV.	<ul style="list-style-type: none"> Revise si las baterías están insertadas. Revise que el televisor esté conectado. 	<ul style="list-style-type: none"> Reemplace las baterías. Dirija el Control Remoto al frente del televisor. 	20, 21
El gabinete de la HDTV hace ruidos.	<ul style="list-style-type: none"> Esta es una condición normal de los gabinetes de plástico durante el calentamiento o el enfriamiento. 		

GARANTÍA LIMITADA DE UN AÑO EN PARTES Y MANO DE OBRA

ESTA GARANTÍA LIMITADA DE PARTES Y MANO DE OBRA ES VÁLIDA SÓLO EN TELEVISORES SANYO COMPRADOS Y USADOS EN LOS ESTADOS UNIDOS DE AMÉRICA, CANADÁ Y PUERTO RICO, EXCLUYENDO CUALQUIER OTRO TERRITORIO Y PROTECTORADO DE E.E.U.U. ESTA GARANTÍA LIMITADA APLICA SÓLO A COMPRADORES MINORISTAS Y NO APLICA A PRODUCTOS UTILIZADOS CON FINES COMERCIALES O INDUSTRIALES.

APLICACIÓN DE LA GARANTÍA

POR UN AÑO, desde la fecha de la compra original, Sanyo Manufacturing Corporation (SMC) garantiza esta televisión de estar libre de defectos de manufactura en materiales y mano de obra bajo uso y condiciones normales para partes y trabajo.

Por los **PRIMEROS 90 DÍAS**, desde la fecha de la compra original, Sanyo Manufacturing Corporation reemplazará cualquier televisión defectuosa vía el vendedor original. **Para asegurar la apropiada aplicación de la garantía, conserve el recibo original de compra fechado como evidencia de compra. Regrese la TV defectuosa al vendedor junto con su recibo de compra además de todos los accesorios incluidos, como el control remoto. La TV defectuosa será cambiada por una del mismo modelo, o un modelo equivalente o de igual valor, si es necesario. El reemplazo de la TV será en contingencia y disponibilidad y a la exclusiva discreción de Sanyo Manufacturing Corporation.**

ESTA GARANTÍA ES EXCLUYENTE DE Y EN LUGAR DE TODAS LAS OTRAS GARANTÍAS DE COMERCIALIZACIÓN O USO PARA UN PROPÓSITO ESPECÍFICO.

OBLIGACIONES

Por un año, desde la fecha de la compra original, Sanyo Manufacturing Corporation (SMC) garantiza esta televisión de estar libre de defectos de manufactura en materiales y mano de obra bajo condiciones normales de uso. Durante los primeros 90 días bajo esta garantía para cualquier defecto de manufactura o mal funcionamiento Sanyo Manufacturing Corporation proveerá una nueva TV vía intercambio con el vendedor.

CÓMO HACER UN RECLAMO BAJO ESTA GARANTÍA.

Por favor llame al 1-800-877-5032. Por favor esté preparado para darnos el número de modelo de la televisión cuando llame. El número de modelo y el número de serie están **impresos en la etiqueta agregada** en la parte trasera de la unidad.

Para asistencia al consumidor, llame sin costo al 1-800-877-5032

Esta garantía expresa derechos contractuales específicos; minoristas podrán tener derechos estatutarios adicionales que pueden variar de estado a estado.

(EFECTIVO: Marzo 1, 2007)

Su HDTV Sanyo es registrada al momento de la compra, por favor guarde su recibo de compra.

Para su protección en caso de robo o pérdida de este producto, por favor llene la siguiente información requerida y **GUÁRDELA** en un lugar seguro para su registro personal:

No. de Modelo _____ Fecha de compra _____

No. de Serie _____ Precio de compra _____

(Localizado en la parte posterior de la TV)

Lugar de compra _____

SANYO

Sanyo Manufacturing Corp.
3333 Sanyo Road, Forrest City, AR 72335



For assistance:

Visit our Web site:
www.sanyoctv.com

or call toll free:
1-800-877-5032

We'll be glad to Help



Sanyo Manufacturing Corp.
3333 Sanyo Road, Forrest City, AR 72335